

Sicurezza laterale

Posizionamento

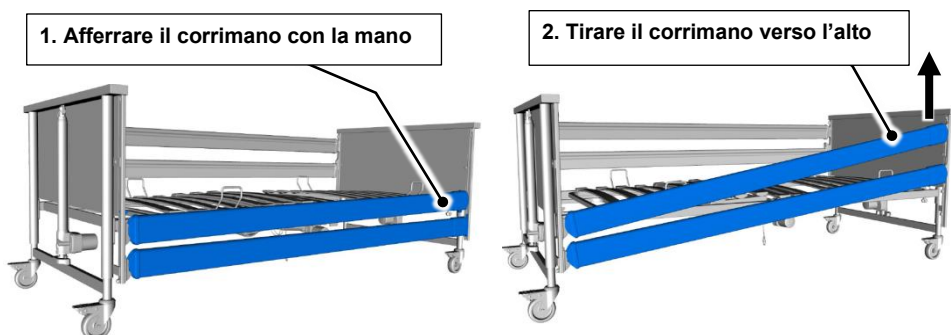

3. Verificare l'innesto premendo sul corrimano sicura laterale dall'alto.

4. Ripetere il procedimento sull'altro lato.

Abbassamento

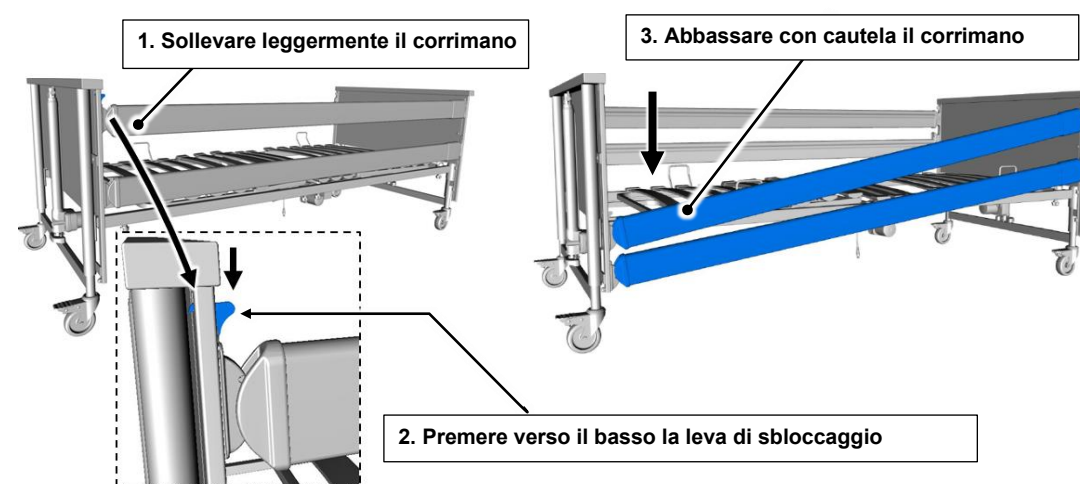

4. Ripetere il procedimento sull'altro lato.

Maniglia a triangolo

Regolazione orizzontale

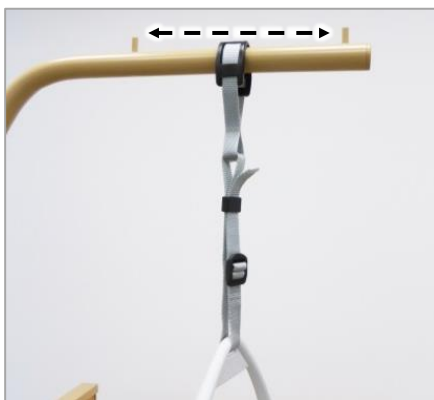

Regolazione verticale

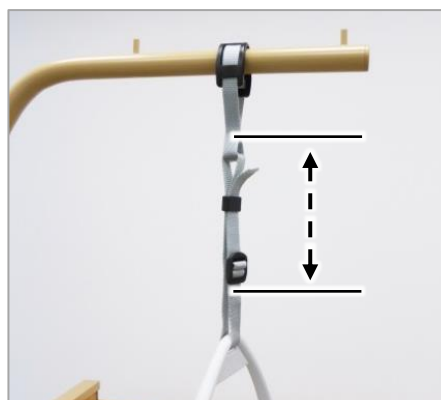

Uso (accorciare/prolungare)

Estrarre la cinghia ① mediante la sicura della cinghia ②:

Accorciare: Tirare l'estremità della cinghia ③ verso l'alto

Prolungare: Tirare la maniglia a triangolo ④ verso il basso

i Capacità massima 75 kg.

i In fase di prolungamento verificare che l'estremità della cinghia superi di almeno 3 cm la sicura della cinghia.

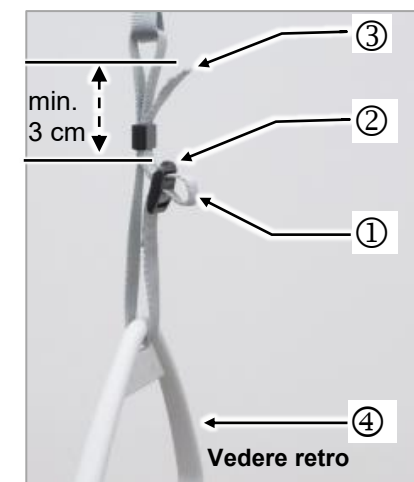

Interruttore manuale Bluetooth (wireless)

(Con Dali standard, Dali low-entry e Dali wash)

- 1 Schienale
- 2 Altezza piano letto
- 3 Sezione cosce
- 4 Posizione inclinata a scarico dei piedi
- 5 Sensore magnetico (riconoscibile dal simbolo del bersaglio)
- 6 Posizione sonno
- 7 Simbolo batteria
- 8 LED
- 9 Simbolo di blocco

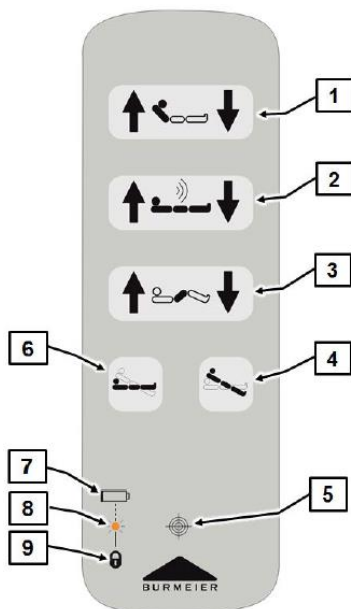

Vale quanto segue:

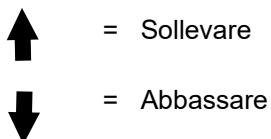

Istruire il residente sul funzionamento dell'interruttore manuale!

- I motori di trasmissione funzionano fin quando si premono i tasti corrispondenti.
- La regolazione è possibile in entrambe le direzioni, fino alla posizione di scarico dei piedi e la posizione di riposo.
- L'interruttore manuale è protetto dall'acqua ed è lavabile.
- L'interruttore manuale può essere appeso a un gancio elastico del letto.

Funzioni di blocco interruttore manuale Bluetooth

Attenzione:

Sotto all'interruttore manuale vi è un sensore magnetico.

Per il bloccaggio e lo sbloccaggio delle funzioni è necessario un magnete libero **a** (compreso nella fornitura).

Procedere come segue per bloccare / sbloccare le regolazioni dell'interruttore manuale:

1. tenere il magnete **a** fornito vicino al sensore magnetico integrato nell'interruttore manuale.
2. Successivamente bloccare / sbloccare la funzione desiderata.
 - Per il bloccaggio, premere il tasto destro sull'interruttore manuale. Per lo sbloccaggio, premere il tasto sinistro (vedere la seguente tabella).

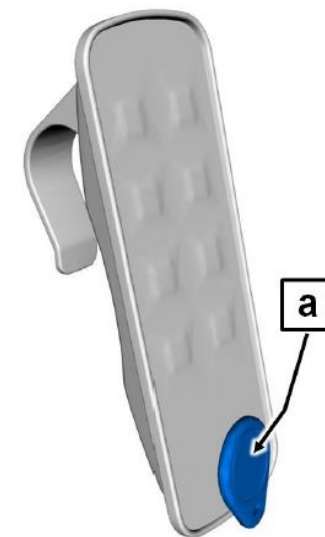

Sbloccare	Funzione	Bloccare
	Schienale	
	Altezza piano letto	
	Sezione cosce	
	Posizione di riposo / scarico piedi	

Accoppiare l'interruttore manuale con il comando (solo con Dali standard, wash e low-entry)

i Attenzione: Prima di poter regolare le funzioni del letto, l'interruttore manuale deve essere accoppiato (collegato) all'unità di comando.

La procedura di accoppiamento viene svolta solo alla messa in funzione del letto, alla sostituzione dell'interruttore manuale Bluetooth e alla sostituzione dell'unità di comando.

Procedere come di seguito:

i Rimuovere prima i magneti dall'interruttore manuale, al fine di evitare malfunzionamenti.

1. Inserire l'alimentatore nella presa.
 - Se l'alimentatore si trova già nella presa, estrarlo, attendere circa 10 sec. e reinsertirlo.
2. Premere entro 20 sec. i due tasti di altezza piano letto su/giù contemporaneamente (entro 0,5 sec.) per almeno 5 sec.
 - I LED sull'unità di comando si illuminano per 4 sec. di arancione, se l'accoppiamento è avvenuto correttamente.
 - I LED sull'unità di comando lampeggia per 4 volte di arancione, se l'accoppiamento non è avvenuto correttamente. In questo caso ripetere il passo 1 e 2.

Batteria - Interruttore manuale Bluetooth

i L'interruttore manuale Bluetooth viene messo in funzione da una batteria al litio CR-2032.

Man mano che la batteria si esaurisce, l'indicatore LED sull'interruttore manuale lampeggia per 4 volte in giallo ad ogni pressione del tasto. La batteria deve essere sostituita entro pochi giorni.

Procedere come di seguito:

1. Aprire il coperchio del vano batterie A sul lato posteriore dell'interruttore manuale.
 - Ad esempio inserire una moneta nella fessura del coperchio e ruotare in senso antiorario.
2. Prelevare la vecchia batteria.
3. Installare la nuova batteria (a tal fine rispettare la polarità).
4. Chiudere il vano batterie con il coperchio (ruotare in senso orario).

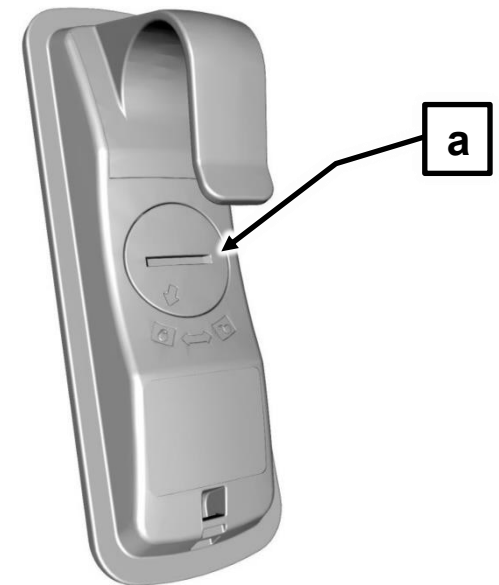

Interruttore manuale cablato (Con Dali standard, Dali low-entry e Dali econ)

Funzionamento

Per i tasti vale quanto segue:

Solleverare:  Abbassare: 

 Per ragioni di sicurezza nell'interruttore manuale è incorporata una funzione di blocco.

Ruotare il chiavistello di blocco tramite chiave di blocco in

senso orario nella posizione bloccata.

Il colore del relativo indicatore cambia da verde a giallo.

Chiave di blocco 



 Non ruotare la chiave di blocco con "forza"! Il chiavistello di blocco o l'interruttore manuale possono essere danneggiati.

 **Trasmissione sbloccata:**
Il chiavistello di blocco è in verticale
Colore dell'indicatore: verde
I tasti possono essere premuti ("si percepisce il clic")

 **Trasmissione bloccata:**
Il chiavistello di blocco è ruotato in senso orario di circa 15°
Colore dell'indicatore: giallo
I tasti sono bloccati

Ruote - Uso

Attenzione! Azionare le ruote solo con il piede.
Durante l'uso del letto indossare scarpe chiuse per evitare lesioni ai piedi.

Muoversi: Sollevare verso l'alto il pedale  con il dorso del piede.

Frenare: Abbassare il pedale  con il piede.

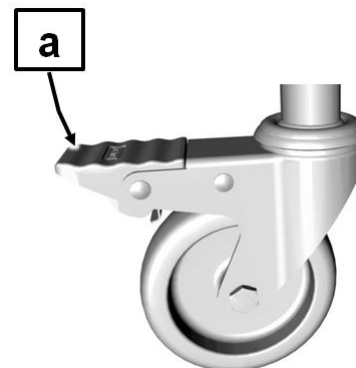

CAUTELA

Le istruzioni brevi non sostituiscono le istruzioni per l'uso principale del letto di cura Dali.

Leggere attentamente le istruzioni per l'uso principali e rispettare le avvertenze di sicurezza!