

Postranice

Nastavení

1. Bočnici uchopte rukou

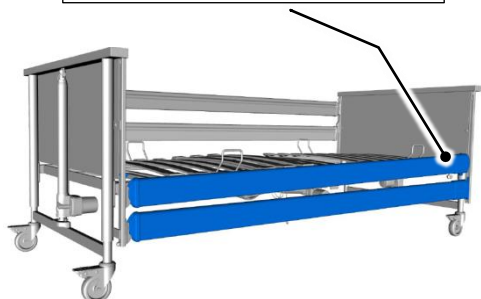

2. Vytáhněte bočnici nahoru

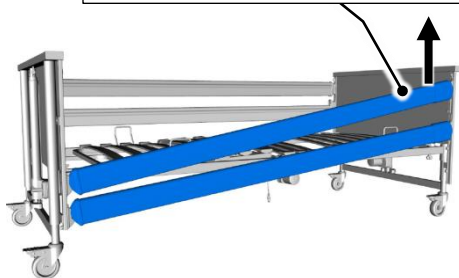

3. Překontrolujte zapadnutí tlakem na bočnice seshora.

4. Tento postup zopakujte na ostatních stranách.

Spouštění

1. Bočnici lehce nadzvedněte

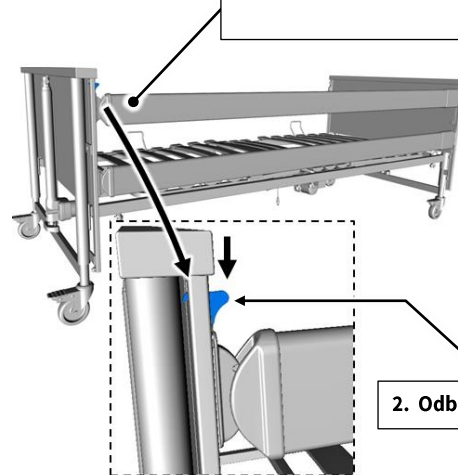

3. Opatrně bočnice spusťte

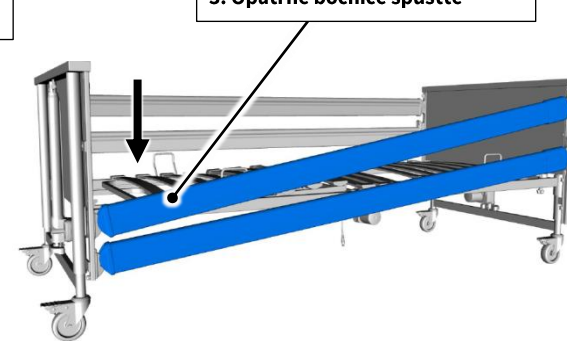

2. Odblokovací páčku zatlačte dolů

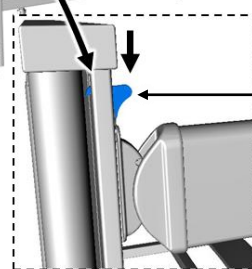

4. Tento postup zopakujte na ostatních stranách.

Hrazda s madlem

Horizontální nastavení

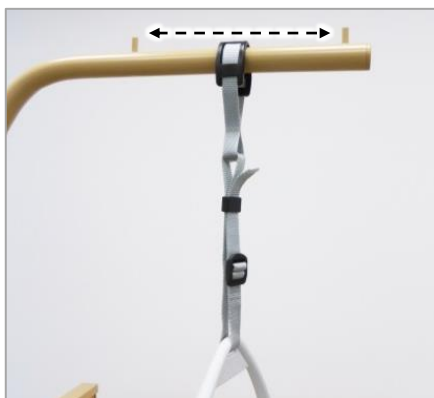

Vertikální nastavení

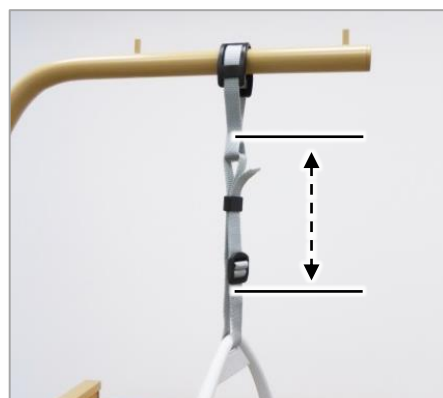

Manipulace (zkrácení/prodloužení)

Vytáhněte pás ① ze zámku pásu ②:

Zkrácení: Zatáhněte za konec pásu ③ směrem nahoru

Prodloužení: Zatáhněte za hrazdu s madlem ④ směrem dolů

i Maximální nosnost: 75 kg.

i Při prodlužování dbejte na to, aby konec pásu přesahoval zámek pásu minimálně o 3 cm.

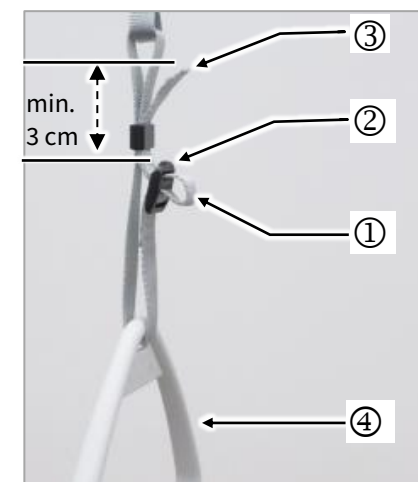



Bluetooth ruční ovladač (bezdrátový)

(U Dali Standard, Dali low-entry a Dali wash)

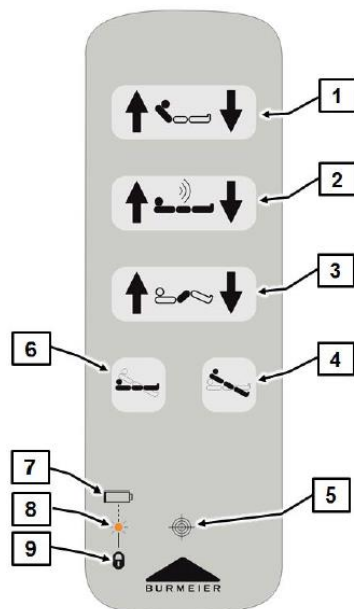
- 1 Zádová část
- 2 Výška ložné plochy
- 3 Stehenní část
- 4 Poloha nohama dolů
- 5 Magnetický senzor (rozpoznatelný podle symbolu křížku)
- 6 Poloha spánku
- 7 Symbol baterie
- 8 LED
- 9 Symbol zablokování



Zásadně platí:

-  = zvedání
 = spouštění

Seznamte pacienta s funkcemi ručního ovladače!

- Hnací motory běží, dokud je stisknuto příslušné tlačítko.
- Možnosti nastavování jsou v obou směrech, s výjimkou polohy nohama dolů a polohy spánku.
- Ruční ovladač je chráněn proti vniknutí vody a lze jej otírat.
- Ruční ovladač je možno na jeho elastickém háku zavěsit na postel.

Blokovací funkce – bluetooth ruční ovladač

Mějte prosím na paměti:

Ve spodní části ručního ovladače se nachází magnetický senzor.

Pro zablokování, respektive odblokování funkcí se používá volný magnet **a** (součást dodávky).

Pro zablokování/odblokování nastavení ručního ovladače postupujte následovně:

1. Magnet, který je součástí dodávky **a** přidržte u magnetického senzoru, který je integrován do ručního ovladače
2. Následně zablokujte/odblokujte požadovanou funkci.
 - Pro zablokování stiskněte pravé tlačítko ručního ovladače. Pro odblokování stiskněte levé tlačítko (viz následující tabulka).

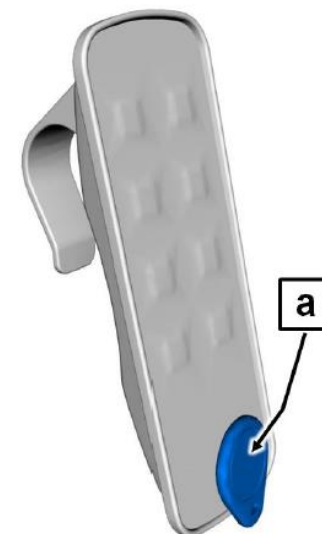

Odblokování	Funkce	Zablokování
	Zádová část	
	Výška ložné plochy	
	Stehenní část	
	Pozice spaní / poloha nohama dolů	

Spárování ručního ovladače s řízením (pouze u Dali standard, wash a low-entry)

- i** Mějte prosím na paměti: Před změnou funkcí postele musí být ruční ovladač spárován (propojen) s řízením.
- Spárování je nutné pouze při uvedení postele do provozu, při výměně bluetooth ručního ovladače a při výměně řízení.

Postupujte přitom následovně:

- i** Abyste zabránili chybným funkcím, odstraňte nejprve magnet z ručního ovladače.
1. Síťový zdroj zasuňte do zásuvky.
 - Pokud byl síťový zdroj již v zásuvce, vytáhněte jej ze zásuvky, počkejte cca 10 sekund a opět jej zasuňte.
 2. Během 20 sekund stiskněte současně (do 0,5 sekundy) obě tlačítka výšky ložné plochy nahoru/dolů minimálně na 5 sekundy.
 - Pokud bylo párování úspěšné, svítí LED řízení po dobu 4 sekund oranžově.
 - Pokud párování nebylo úspěšné, blikne LED řízení 4x oranžově. V tomto případě opakujte krok 1 a 2.

Baterie bluetooth ručního ovladače

- i** Bluetooth ruční ovladač je napájen lithiovou baterií CR-2032.
- Při klesající kapacitě baterie blikne LED ručního ovladače při každém stisknutí tlačítka 4x žlutě. V tom případě je třeba baterii během několika dní vyměnit.

Postupujte přitom následovně:

1. Otevřete kryt prostoru pro baterii **a** na zadní straně ručního ovladače.
 - Vložte do štěrbin krytu například minci a otáčejte jí proti směru hodinových ručiček.
2. Vyjměte starou baterii.
3. Vložte novou baterii (se správnou polaritou).
4. Prostor pro baterii uzavřete krytem (otáčejte ve směru hodinových ručiček).



Kabelový ruční ovladač

(U Dali Standard, Dali low-entry a Dali econ)

Obsluha

Pro tlačítka zásadně platí:

zvedání:  spouštění: 

 Z bezpečnostních důvodů je v ručním ovladači integrována blokovácí funkce. Blokační zámek nastavte otáčením blokačním klíčem ve směru hodinových ručiček do blokové pozice. Barva příslušného indikátoru se změní ze zelené na žlutou.

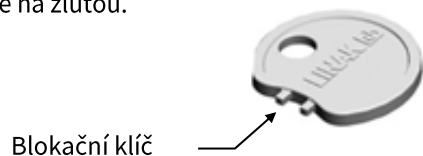

 Neotáčejte blokačním klíčem násilím! Blokační zámek, popř. ruční ovladač se tím může poškodit.

Uvolnění pohonu:
Blokační zámek je ve svislé poloze
Barva indikátoru: zelená
Tlačítka lze ovládat („zvuk kliknutí“)

Zablokování pohonu:
Blokační zámek je ve směru hodinových ručiček pootočen o cca 15°
Barva indikátoru: žlutá
Tlačítka jsou zablokována

Ovládání pojezdových koleček

Opatrně! Pojezdová kolečka ovládejte pouze nohou. Při ovládání postele noste uzavřenou obuv, zabráníte tak zraněním nohou.

Pojezd: Nožní páčku  nártem nohy zvedněte.

Zabrzdnění: Nožní páčku  sešlápněte nohou dolů.

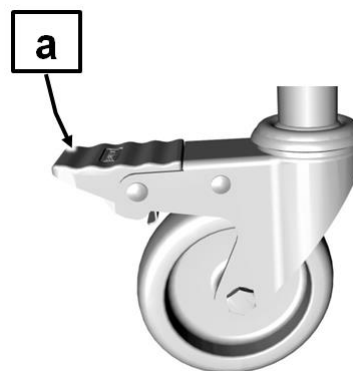

OPATRNĚ!

Tento stručný návod nenahrazuje hlavní návod k použití polohovací postele Dali.

Pročtěte si pozorně hlavní návod k použití a dodržujte bezpečnostní pokyny!